

## Sensore capacitivo PNP | 10-30Vdc | tipo CP10-A23-A-K-Y3



- Dimensioni diametro M18 x 1
- Parzialmente schermato
- Custodia e dadi in PA/PPO
- Gestione dell'uscita con Microprocessore
- Possibilità di etichetta personalizzata (minimo 20 pz.)
- Trimmer multigiri per una regolazione precisa della sensibilità
- A richiesta è possibile personalizzare l'uscita

### Dati tecnici

Distanza di rilevamento $S_n$ (mm), montaggio a filo	8, no
Distanza di rilevamento min./max. (mm) regolabile	0,5...10
Esecuzione elettrica	4-pin DC
Funzione d'uscita	antivalente
<b>Tipo PNP</b>	<b>SM-CP017</b> <b>CP10-A23-A-K-Y3</b>
	<b>1 = marrone</b> <b>2 = bianco</b> <b>3 = blu</b> <b>4 = nero</b>
Tensione di lavoro ( $U_b$ )	10...30 V DC
Corrente d'uscita max ( $I_e$ )	2 x 200 mA
Consumo a vuoto ( $I_o$ )	< 15mA
Caduta di tensione max ( $U_d$ )	< 2.0 V
Ondulazione residua permessa	10%
Frequenza operatività max.	50 Hz
Temperatura ambiente permessa	-25...+70°C
Led stato operativo	giallo
Protezione circuito	incorporato
Grado di protezione IEC 60529	IP67
Norme	EN 60947-5-2
Connessione	connettore M12x1
Materiale custodia	PA/PPO
Materiale superficie attiva	PA/PPO
Materiale coperchietto finale	-

### Diagramma di collegamento pin/fili

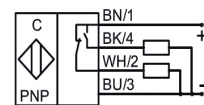
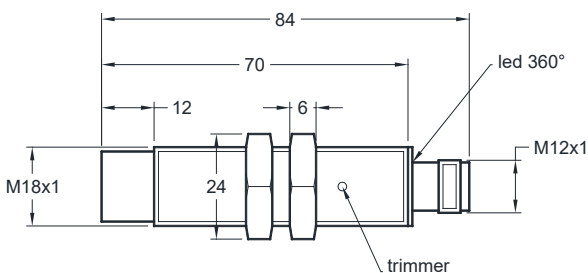

## Sensore capacitivo | PNP | 10-30Vdc | tipo CP10-A23-A-K-PTFE



La custodia e i dadi in Teflon PTFE sono stati realizzati con materiale che ha i requisiti di idoneità alimentare secondo la Normativa 1935/2004, 2023/2006, EU 10/2011 E FDA CFR 21 177

- Gestione dell'uscita con Microprocessore
- Possibilità di etichetta personalizzata (minimo 20 pz.)
- Trimmer multigiri per una regolazione precisa della sensibilità
- A richiesta è possibile personalizzare l'uscita

### Dati tecnici

Distanza di rilevamento $S_n$ (mm), montaggio a filo	8, no
Distanza di rilevamento min./max. (mm) regolabile	0,5...10
Esecuzione elettrica	4-fili DC
Funzione d'uscita	antivalente
<b>Tipo PNP</b>	<b>SM-CP002</b> <b>CP10-A23-A-K-PTFE</b>
	<b>1 = marrone</b> <b>2 = bianco</b> <b>3 = blu</b> <b>4 = nero</b>
Tensione di lavoro ( $U_b$ )	10...30 V DC
Corrente d'uscita max ( $I_e$ )	2 x 200 mA
Caduta di tensione max ( $U_d$ )	$\leq 2.0$ V
Ondulazione residua permessa	5%
Consumo a vuoto ( $I_o$ )	< 15 mA
Frequenza operatività max.	50 Hz
Temperatura ambiente permessa	-25...+70°C
Led stato operativo	giallo
Protezione circuito	incorporato
Grado di protezione IEC 60529	IP67 (con tappo di chiusura avvitato nel foro trimmer)
Norme	EN 60947-5-2
Connessione	2m cavo, 4x0.25mm <sup>2</sup> in PVC
Materiale custodia	PTFE (1935/2004, 2023/2006, EU 10/2011 e FDA CFR 21 177)
Materiale superficie attiva	PTFE (1935/2004, 2023/2006, EU 10/2011 e FDA CFR 21 177)
Materiale coperchietto finale	PA/PPO
Tracciabilità ai sensi del Reg. CE n.1935/2004	si

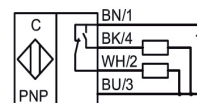
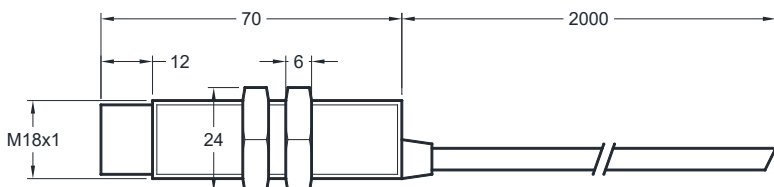

## Sensore capacitivo | PNP | 10-30Vdc | tipo CP10-A23-A-K-PTFE sd

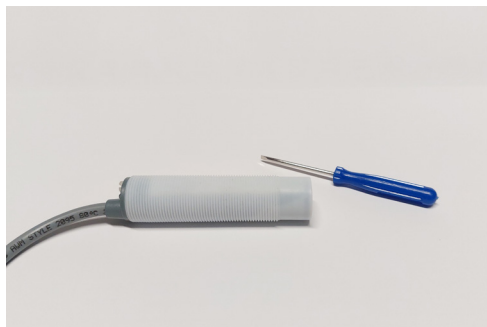

La custodia in Teflon PTFE è stata realizzata con materiale che ha i requisiti di idoneità alimentare secondo la Normativa 1935/2004, 2023/2006, EU 10/2011 E FDA CFR 21 177

- Gestione dell'uscita con Microprocessore
- Possibilità di etichetta personalizzata (minimo 20 pz.)
- Trimmer multigiri per una regolazione precisa della sensibilità
- A richiesta è possibile personalizzare l'uscita
- Fornito senza dadi

### Dati tecnici

Distanza di rilevamento $S_n$ (mm), montaggio a filo	8, no
Distanza di rilevamento min./max. (mm) regolabile	0,5...10
Esecuzione elettrica	4-fili DC
Funzione d'uscita	antivalente
<b>Tipo PNP</b>	<b>SM-CP003</b> <b>CP10-A23-A-K-PTFE sd</b>
	<b>1 = marrone</b> <b>2 = bianco</b> <b>3 = blu</b> <b>4 = nero</b>
Tensione di lavoro ( $U_b$ )	10...30 V DC
Corrente d'uscita max ( $I_o$ )	2 x 200 mA
Caduta di tensione max ( $U_o$ )	$\leq 2.0$ V
Ondulazione residua permessa	5%
Consumo a vuoto ( $I_o$ )	< 15 mA
Frequenza operatività max.	50 Hz
Temperatura ambiente permessa	-25...+70°C
Led stato operativo	giallo
Protezione circuito	incorporato
Grado di protezione IEC 60529	IP67 (con tappo di chiusura avvitato nel foro trimmer)
Norme	EN 60947-5-2
Connessione	2m cavo, 4x0.25mm <sup>2</sup> in PVC
Materiale custodia	PTFE (1935/2004, 2023/2006, EU 10/2011 e FDA CFR 21 177)
Materiale superficie attiva	PTFE (1935/2004, 2023/2006, EU 10/2011 e FDA CFR 21 177)
Materiale coperchietto finale	PA/PPO
Tracciabilità ai sensi del Reg. CE n.1935/2004	si

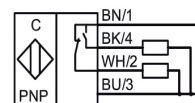
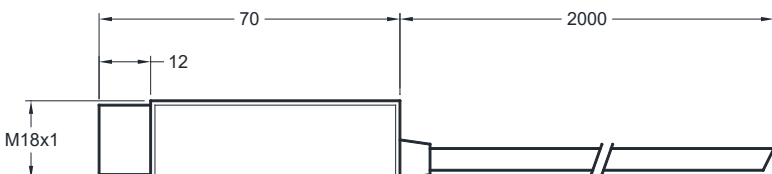

## Sensore capacitivo | PNP | 10-30Vdc | tipo CP10-A14-A-K-Y3



- Dimensioni M30x1.5
- Totalmente schermato
- Custodia e dadi in PA/PPO
- Gestione dell'uscita con Microprocessore
- Possibilità di etichetta personalizzata (minimo 20 pz.)
- Trimmer multigiri per una regolazione precisa della sensibilità
- A richiesta è possibile personalizzare l'uscita

### Dati tecnici

Distanza di rilevamento $S_n$ (mm), montaggio a filo	10, sì
Distanza di rilevamento min./max. (mm) regolabile	0,5...20
Esecuzione elettrica	4-pin DC
Funzione d'uscita	antivalente
<b>Tipo PNP</b>	<b>SM-CP006</b> <b>CP10-A14-A-K-Y3</b>
	<b>1 = marrone</b> <b>2 = bianco</b> <b>3 = blu</b> <b>4 = nero</b>
Tensione di lavoro ( $U_b$ )	10...30 V DC
Corrente d'uscita max ( $I_e$ )	2 x 200 mA
Caduta di tensione max ( $U_d$ )	$\leq 2.0$ V
Ondulazione residua permessa	5%
Consumo a vuoto ( $I_o$ )	< 15 mA
Frequenza operatività max.	50 Hz
Temperatura ambiente permessa	-25...+70°C
Led stato operativo	giallo
Protezione circuito	incorporato
Grado di protezione IEC 60529	IP67
Norme	EN 60947-5-2
Connessione	connettore M12x1
Materiale custodia	PA/PPO
Materiale superficie attiva	PA/PPO
Materiale coperchietto finale	PA/PPO

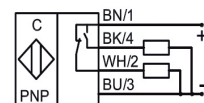
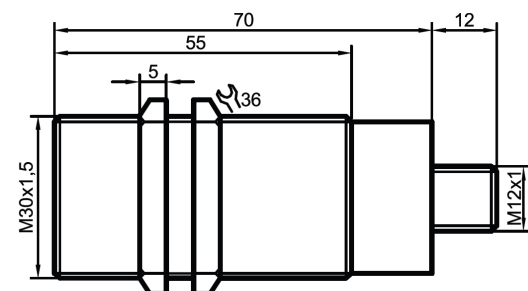

## Sensore capacitivo | PNP | 10-30Vdc | tipo CP10-A14-A-K-PTFE-Y3



La custodia in Teflon PTFE è stata realizzata con materiale che ha i requisiti di idoneità alimentare secondo la Normativa 1935/2004, 2023/2006, EU 10/2011 E FDA CFR 21 177

- Dimensioni M30x1.5
- Totalmente schermato
- Custodia e dadi in PTFE
- Gestione dell'uscita con Microprocessore
- Possibilità di etichetta personalizzata (minimo 20 pz.)
- Trimmer multigiri per una regolazione precisa della sensibilità
- A richiesta è possibile personalizzare l'uscita

### Dati tecnici

Distanza di rilevamento $S_n$ (mm), montaggio a filo	10, sì
Distanza di rilevamento min./max. (mm) regolabile	0,5...20
Esecuzione elettrica	4-pin DC
Funzione d'uscita	antivalente
<b>Tipo PNP</b>	<b>SM-CP008</b> <b>CP10-A14-A-K-PTFE-Y3</b>
	<b>1 = marrone</b> <b>2 = bianco</b> <b>3 = blu</b> <b>4 = nero</b>
Tensione di lavoro ( $U_b$ )	10...30 V DC
Corrente d'uscita max ( $I_e$ )	2 x 200 mA
Caduta di tensione max ( $U_d$ )	≤ 2.0 V
Ondulazione residua permessa	5%
Consumo a vuoto ( $I_o$ )	< 15 mA
Frequenza operatività max.	50 Hz
Temperatura ambiente permessa	-25...+70°C
Led stato operativo	giallo
Protezione circuito	incorporato
Grado di protezione IEC 60529	IP67
Norme	EN 60947-5-2
Connessione	connettore M12x1
Materiale custodia	PTFE (1935/2004, 2023/2006, EU 10/2011 e FDA CFR 21 177)
Materiale superficie attiva	PTFE (1935/2004, 2023/2006, EU 10/2011 e FDA CFR 21 177)
Materiale coperchietto finale	PA/PPO

### Diagramma di collegamento pin/fili

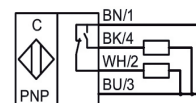
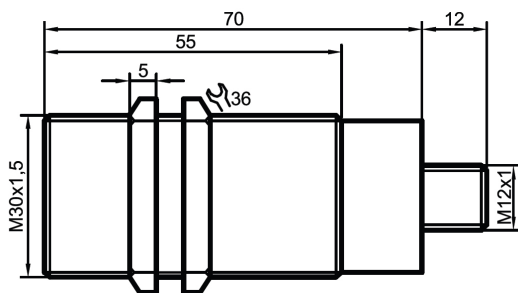

## Sensore capacitivo | PNP | 10-30Vdc | tipo CP10-A14-A-PTFE/MS-Y3



- Dimensioni diametro M30 x 1.5
- Totalmente schermato
- Custodia e dadi in ottone nichelato
- Gestione dell'uscita con Microprocessore
- Possibilità di etichetta personalizzata (minimo 20 pz.)
- Trimmer multigiri per una regolazione precisa della sensibilità
- A richiesta è possibile personalizzare l'uscita

### Dati tecnici

Distanza di rilevamento $S_n$ (mm), montaggio a filo	10, sì
Distanza di rilevamento min./max. (mm) regolabile	0,5...20
Esecuzione elettrica	4-pin DC
Funzione d'uscita	antivalente
<b>Tipo PNP</b>	<b>SM-CP011</b> <b>CP10-A14-A-PTFE/MS-Y3</b>
	<b>1 = marrone</b> <b>2 = bianco</b> <b>3 = blu</b> <b>4 = nero</b>
Tensione di lavoro ( $U_b$ )	10...30 V DC
Corrente d'uscita max ( $I_e$ )	2 x 200 mA
Consumo a vuoto ( $I_o$ )	< 15mA
Caduta di tensione max ( $U_d$ )	$\leq 2.0$ V
Ondulazione residua permessa	5%
Frequenza operatività max.	50 Hz
Temperatura ambiente permessa	-25...+70°C
Led stato operativo	giallo
Protezione circuito	incorporato
Grado di protezione IEC 60529	IP67
Norme	EN 60947-5-2
Connessione	connettore M12x1
Materiale custodia	ottone nichelato
Materiale superficie attiva	PTFE (1935/2004, 2023/2006, EU 10/2011 e FDA CFR 21 177)
Materiale coperchietto finale	PA/PPO

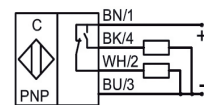
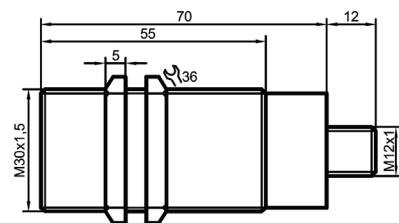

## Sensore capacitivo | 20-250Vac/dc | tipo CP90-A14-S-K-L



- Dimensioni M30x1.5
- Materiale custodia: PPO
- Totalmente schermato
- Distanza di rilevamento regolabile

### Dati tecnici

Distanza di rilevamento $S_n$ (mm), montaggio a filo	10, sì
Distanza di rilevamento min./max. (mm) regolabile	0...15
Esecuzione elettrica	2 fili AC/DC
Funzione d'uscita	normalmente aperta
<b>Tipo</b>	<b>CP90-A14-S-K-L</b>
<b>Art. n.</b>	<b>SM-CP004</b>
<b>Diagramma di collegamento n.</b>	<b>1</b>
Tensione di lavoro ( $U_b$ )	20...250 V AC/DC
Corrente d'uscita max ( $I_o$ )	330 mA
Corrente di carico minima	5mA
Caduta di tensione max. ( $U_d$ )	$\leq 6.0$ V
Ondulazione residua permessa max.	-
Consumo a vuoto ( $I_o$ )	< 2.5 mA
Frequenza operatività max.	25 Hz
Temperatura ambiente permessa	-25...+70°C
Led stato operativo	giallo
Protezione circuito	incorporato
Grado di protezione IEC 60529	IP67
Norme	EN 60947-5-2
Connessione	cavo 2 m., PVC
Materiale custodia	PPO
Materiale superficie attiva	PPO
Materiale coperchietto finale	PA/PPO

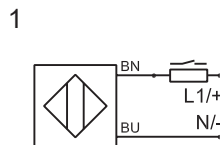
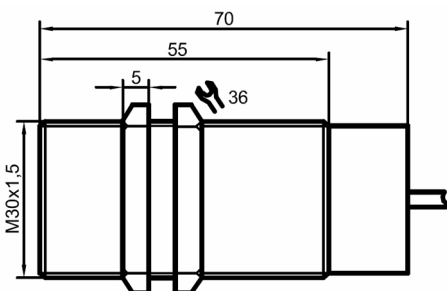

## Sensore capacitivo | 20-250Vac/dc | tipo CP90-A14-O-K-L-5M



- Dimensioni M30x1.5
- Materiale custodia: PPO
- Totalmente schermato
- Distanza di rilevamento regolabile

### Dati tecnici

Distanza di rilevamento $S_n$ (mm), montaggio a filo	10, sì
Distanza di rilevamento min./max. (mm) regolabile	0...15
Esecuzione elettrica	2 fili AC/DC
Funzione d'uscita	normalmente chiusa
<b>Tipo</b>	<b>CP90-A14-O-K-L-5M</b>
<b>Art. n.</b>	<b>SM-CP019</b>
<b>Diagramma di collegamento n.</b>	<b>2</b>
Tensione di lavoro ( $U_b$ )	20...250 V AC/DC
Corrente d'uscita max ( $I_o$ )	330 mA
Corrente di carico minima	5mA
Caduta di tensione max. ( $U_d$ )	$\leq 6.0$ V
Ondulazione residua permessa max.	-
Consumo a vuoto ( $I_o$ )	< 2.5 mA
Frequenza operatività max.	25 Hz
Temperatura ambiente permessa	-25...+70°C
Led stato operativo	giallo
Protezione circuito	incorporato
Grado di protezione IEC 60529	IP67
Norme	EN 60947-5-2
Connessione	cavo 5 m., 2x0,75mm <sup>2</sup> , PVC
Materiale custodia	PPO
Materiale superficie attiva	PPO
Materiale coperchietto finale	PA/PPO

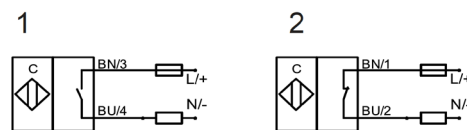
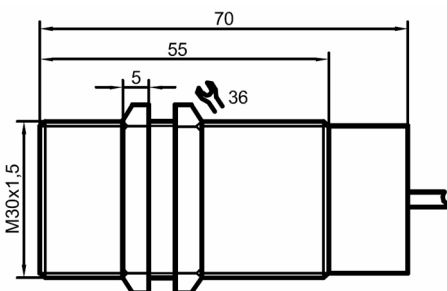



## Sensore capacitivo | PNP | 10-30Vdc | tipo CP10-A24-A-K-Y3



- Dimensioni M30x1.5
- Parzialmente schermato
- Custodia e dadi in PA/PPO
- Gestione dell'uscita con Microprocessore
- Possibilità di etichetta personalizzata (minimo 20 pz.)
- Trimmer multigiri per una regolazione precisa della sensibilità
- A richiesta è possibile personalizzare l'uscita

### Dati tecnici

Distanza di rilevamento $S_n$ (mm), montaggio a filo	15, no
Distanza di rilevamento min./max. (mm) regolabile	0,5...25
Esecuzione elettrica	4-pin DC
Funzione d'uscita	antivalente
<b>Tipo PNP</b>	<b>SM-CP007</b> <b>CP10-A24-A-K-Y3</b>
	<b>1 = marrone</b> <b>2 = bianco</b> <b>3 = blu</b> <b>4 = nero</b>
Tensione di lavoro ( $U_b$ )	10...30 V DC
Corrente d'uscita max ( $I_e$ )	2 x 200 mA
Caduta di tensione max ( $U_d$ )	$\leq 2.0$ V
Ondulazione residua permessa	5%
Consumo a vuoto ( $I_o$ )	< 15 mA
Frequenza operatività max.	50 Hz
Temperatura ambiente permessa	-25...+70°C
Led stato operativo	giallo
Protezione circuito	incorporato
Grado di protezione IEC 60529	IP67
Norme	EN 60947-5-2
Connessione	connettore M12x1
Materiale custodia	PA/PPO
Materiale superficie attiva	PA/PPO
Materiale coperchietto finale	PA/PPO

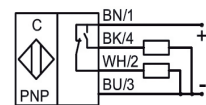
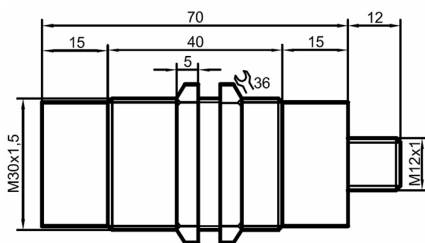

## Sensore capacitivo | PNP | 10-30Vdc | tipo CP10-A24-A-K-PTFE-Y3



La custodia in Teflon PTFE è stata realizzata con materiale che ha i requisiti di idoneità alimentare secondo la Normativa 1935/2004, 2023/2006, EU 10/2011 E FDA CFR 21 177

- Dimensioni M30x1.5
- Parzialmente schermato
- Custodia e dadi in PTFE
- Gestione dell'uscita con Microprocessore
- Possibilità di etichetta personalizzata (minimo 20 pz.)
- Trimmer multigiri per una regolazione precisa della sensibilità
- A richiesta è possibile personalizzare l'uscita

### Dati tecnici

Distanza di rilevamento $S_n$ (mm), montaggio a filo	15, no
Distanza di rilevamento min./max. (mm) regolabile	0,5...25
Esecuzione elettrica	4-pin DC
Funzione d'uscita	antivalente
<b>Tipo PNP</b>	<b>SM-CP009</b> <b>CP10-A24-A-K-PTFE-Y3</b>
	<b>1 = marrone</b> <b>2 = bianco</b> <b>3 = blu</b> <b>4 = nero</b>
<b>Diagramma di collegamento pin/fili</b>	
Tensione di lavoro ( $U_b$ )	10...30 V DC
Corrente d'uscita max ( $I_e$ )	2 x 200 mA
Consumo a vuoto ( $I_o$ )	< 15mA
Caduta di tensione max ( $U_d$ )	$\leq 2.0$ V
Ondulazione residua permessa	5%
Frequenza operatività max.	50 Hz
Temperatura ambiente permessa	-25...+70°C
Led stato operativo	giallo
Protezione circuito	incorporato
Grado di protezione IEC 60529	IP67
Norme	EN 60947-5-2
Connessione	connettore M12x1
Materiale custodia	PTFE (1935/2004, 2023/2006, EU 10/2011 e FDA CFR 21 177)
Materiale superficie attiva	PTFE (1935/2004, 2023/2006, EU 10/2011 e FDA CFR 21 177)
Materiale coperchietto finale	PA/PPO

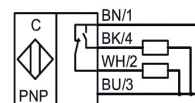
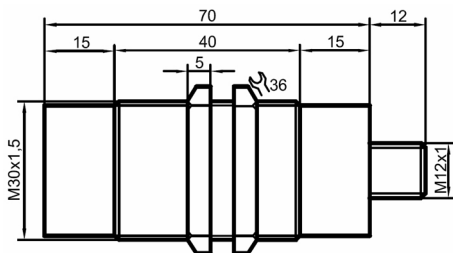

## Sensore capacitivo | 20-250Vac/dc | tipo CP90-A24-S-K-L



- Dimensioni M30x1.5
- Materiale custodia: PPO
- Parzialmente schermato
- Distanza di rilevamento regolabile

### Dati tecnici

Distanza di rilevamento $S_n$ (mm), montaggio a filo	15, no
Distanza di rilevamento min./max. (mm) regolabile	2...20
Esecuzione elettrica	2 fili AC/DC
Funzione d'uscita	normalmente aperta
<b>Tipo</b>	<b>CP90-A24-S-K-L</b>
<b>Art. n.</b>	<b>SM-CP005</b>
<b>Diagramma di collegamento n.</b>	<b>1</b>
Tensione di lavoro ( $U_b$ )	20...250 V AC/DC
Corrente d'uscita max ( $I_o$ )	330 mA
Corrente di carico minima	5mA
Caduta di tensione max. ( $U_d$ )	$\leq 6.0$ V
Ondulazione residua permessa max.	-
Consumo a vuoto ( $I_o$ )	< 2.5 mA
Frequenza operatività max.	25 Hz
Temperatura ambiente permessa	-25...+70°C
Led stato operativo	giallo
Protezione circuito	incorporato
Grado di protezione IEC 60529	IP67
Norme	EN 60947-5-2
Connessione	cavo 2 m., PVC
Materiale custodia	PPO
Materiale superficie attiva	PPO
Materiale coperchietto finale	PA/PPO

Ed. 07/2024 - Tutti i dati sono soggetti a variazione senza preavviso

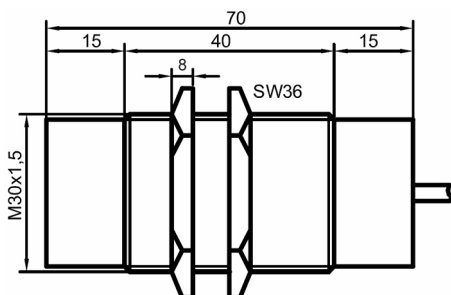

1

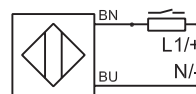

## Sensore capacitivo | PNP | 10-30Vdc | tipo CP10-30-M32-A-PTFE/MS-Y3



- Dimensioni diametro M32x1.5
- Totalmente schermato
- Custodia in ottone
- Gestione dell'uscita con Microprocessore
- Possibilità di etichetta personalizzata (minimo 20 pz.)
- Trimmer multigiri per una regolazione precisa della sensibilità
- A richiesta è possibile personalizzare l'uscita

### Dati tecnici

Distanza di rilevamento $S_n$ (mm), montaggio a filo	20, sì
Distanza di rilevamento min./max. (mm) regolabile	2...25
Esecuzione elettrica	4-pin DC
Funzione d'uscita	antivalente
<b>Tipo PNP</b>	<b>SM-CP020</b> <b>CP10-30-M32-A-PTFE/MS-Y3</b>
	<b>1 = marrone</b> <b>2 = bianco</b> <b>3 = blu</b> <b>4 = nero</b>
<b>Diagramma di collegamento pin/fili</b>	
Tensione di lavoro ( $U_b$ )	10...30 V DC
Corrente d'uscita max ( $I_e$ )	2 x 200 mA
Consumo a vuoto ( $I_o$ )	< 15mA
Caduta di tensione max ( $U_d$ )	$\leq 2.0$ V
Ondulazione residua permessa	10%
Frequenza operatività max.	150 Hz
Temperatura ambiente permessa	-25...+70°C
Led stato operativo	giallo
Protezione circuito	incorporato
Grado di protezione IEC 60529	IP67
Norme	EN 60947-5-2
Connessione	connettore M12x1
Materiale custodia	OTTONE
Materiale superficie attiva	PTFE
Materiale coperchietto finale	PA/PPO

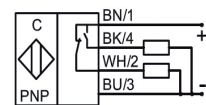
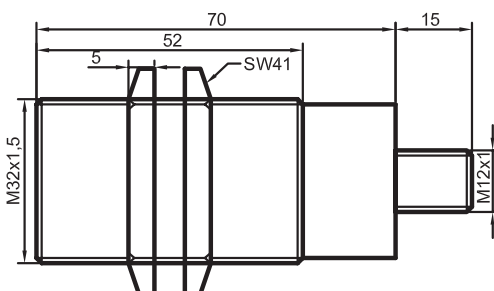

## Sensore capacitivo | PNP | 10-30Vdc | tipo CP10-35-M32-A-K-Y3

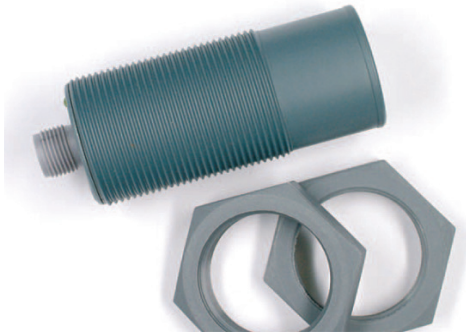

- Dimensioni diametro M32x1.5
- Parzialmente schermato
- Custodia e dadi in PBT
- Gestione dell'uscita con Microprocessore
- Possibilità di etichetta personalizzata (minimo 20 pz.)
- Trimmer multigiri per una regolazione precisa della sensibilità
- A richiesta è possibile personalizzare l'uscita

### Dati tecnici

Distanza di rilevamento $S_n$ (mm), montaggio a filo	20, no
Distanza di rilevamento min./max. (mm) regolabile	0...30
Esecuzione elettrica	4-pin DC
Funzione d'uscita	antivalente
<b>Tipo PNP</b>	<b>SM-CP018</b> <b>CP10-35-M32-A-K-Y3</b>
	<b>1 = marrone</b> <b>2 = bianco</b> <b>3 = blu</b> <b>4 = nero</b>
<b>Diagramma di collegamento pin/fili</b>	
Tensione di lavoro ( $U_b$ )	10...30 V DC
Corrente d'uscita max ( $I_e$ )	2 x 200 mA
Consumo a vuoto ( $I_o$ )	< 15mA
Caduta di tensione max ( $U_d$ )	< 2.0 V
Ondulazione residua permessa	5%
Frequenza operatività max.	50 Hz
Temperatura ambiente permessa	-25...+70°C
Led stato operativo	giallo
Protezione circuito	incorporato
Grado di protezione IEC 60529	IP67
Norme	EN 60947-5-2
Connessione	connettore M12x1
Materiale custodia	PBT
Materiale superficie attiva	PBT
Materiale coperchietto finale	-

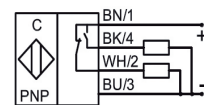
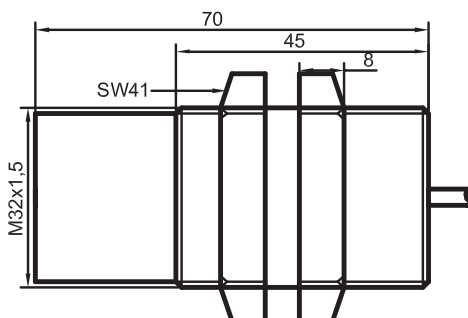

## Sensore capacitivo | PNP | 10-30Vdc | tipo CP10-D30-A-K-PTFE-Y3



La custodia in Teflon PTFE è stata realizzata con materiale che ha i requisiti di idoneità alimentare secondo la Normativa 1935/2004, 2023/2006, EU 10/2011 E FDA CFR 21 177

- Dimensioni diametro 30 mm
- Totalmente schermato
- Custodia e dadi in PTFE
- Gestione dell'uscita con Microprocessore
- Possibilità di etichetta personalizzata (minimo 20 pz.)
- Trimmer multigiri per una regolazione precisa della sensibilità
- A richiesta è possibile personalizzare l'uscita

### Dati tecnici

Distanza di rilevamento $S_n$ (mm), montaggio a filo	15, sì
Distanza di rilevamento min./max. (mm) regolabile	0,5...25
Esecuzione elettrica	4-pin DC
Funzione d'uscita	antivalente
<b>Tipo PNP</b>	<b>SM-CP010</b> <b>CP10-D30-A-K-PTFE-Y3</b>
	<b>1 = marrone</b> <b>2 = bianco</b> <b>3 = blu</b> <b>4 = nero</b>
Tensione di lavoro ( $U_b$ )	10...30 V DC
Corrente d'uscita max ( $I_e$ )	2 x 200 mA
Consumo a vuoto ( $I_o$ )	< 15mA
Caduta di tensione max ( $U_d$ )	$\leq 2.0$ V
Ondulazione residua permessa	5%
Frequenza operatività max.	50 Hz
Temperatura ambiente permessa	-25...+70°C
Led stato operativo	giallo
Protezione circuito	incorporato
Grado di protezione IEC 60529	IP67
Norme	EN 60947-5-2
Connessione	connettore M12x1
Materiale custodia	PTFE (1935/2004, 2023/2006, EU 10/2011 e FDA CFR 21 177)
Materiale superficie attiva	PTFE (1935/2004, 2023/2006, EU 10/2011 e FDA CFR 21 177)
Materiale coperchietto finale	PA/PPO

### Diagramma di collegamento pin/fili

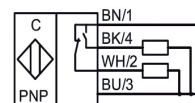
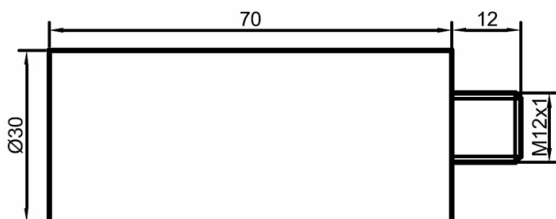

## Sensore capacitivo | PNP | 10-30Vdc | tipo CP10-D34-A-K-PET-L70



La custodia in PET è stata realizzata con materiale che ha i requisiti di idoneità alimentare secondo la Normativa 1935/2004, 2023/2006, EU 10/2011 E FDA CFR 21 177

- Dimensioni diametro 34 mm
- Totalmente schermato
- Custodia PET
- Gestione dell'uscita con Microprocessore
- Possibilità di etichetta personalizzata (minimo 20 pz.)
- Trimmer multigiri per una regolazione precisa della sensibilità
- A richiesta è possibile personalizzare l'uscita

### Dati tecnici

Distanza di rilevamento $S_n$ (mm), montaggio a filo	15, sì
Distanza di rilevamento min./max. (mm) regolabile	0,5...25
Esecuzione elettrica	4-pin DC
Funzione d'uscita	antivalente
<b>Tipo PNP</b>	<b>SM-CP012</b> <b>CP10-D34-A-K-PET-L70</b>
	<b>1 = marrone</b> <b>2 = bianco</b> <b>3 = blu</b> <b>4 = nero</b>
Tensione di lavoro ( $U_b$ )	10...30 V DC
Corrente d'uscita max ( $I_e$ )	2 x 200 mA
Consumo a vuoto ( $I_o$ )	< 15mA
Caduta di tensione max ( $U_d$ )	$\leq 2.0$ V
Ondulazione residua permessa	5%
Frequenza operatività max.	50 Hz
Temperatura ambiente permessa	-25...+70°C
Led stato operativo	giallo
Protezione circuito	incorporato
Grado di protezione IEC 60529	IP67
Norme	EN 60947-5-2
Connessione	2m cavo, 4x0.25mm <sup>2</sup> in PVC
Materiale custodia	PET (1935/2004, 2023/2006, EU 10/2011 e FDA CFR 21 177)
Materiale superficie attiva	PET (1935/2004, 2023/2006, EU 10/2011 e FDA CFR 21 177)
Materiale coperchietto finale	PA/PPO

### Diagramma di collegamento pin/fili

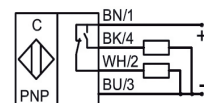
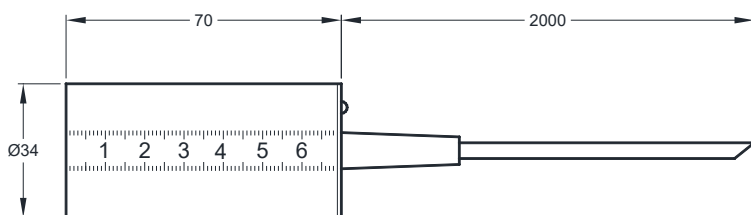

## Sensore capacitivo | PNP | 10-30Vdc | tipo CP10-D34-A-K-PET-L160



La custodia in PET è stata realizzata con materiale che ha i requisiti di idoneità alimentare secondo la Normativa 1935/2004, 2023/2006, EU 10/2011 E FDA CFR 21 177

- Dimensioni diametro 34 mm
- Totalmente schermato
- Custodia PET
- Gestione dell'uscita con Microprocessore
- Possibilità di etichetta personalizzata (minimo 20 pz.)
- Trimmer multigiri per una regolazione precisa della sensibilità
- A richiesta è possibile personalizzare l'uscita

### Dati tecnici

Distanza di rilevamento $S_n$ (mm), montaggio a filo	15, sì
Distanza di rilevamento min./max. (mm) regolabile	0,5...25
Esecuzione elettrica	4-pin DC
Funzione d'uscita	antivalente
<b>Tipo PNP</b>	<b>SM-CP013</b> <b>CP10-D34-A-K-PET-L160</b>
	<b>1 = marrone</b> <b>2 = bianco</b> <b>3 = blu</b> <b>4 = nero</b>
Tensione di lavoro ( $U_b$ )	10...30 V DC
Corrente d'uscita max ( $I_e$ )	2 x 200 mA
Consumo a vuoto ( $I_o$ )	< 15mA
Caduta di tensione max ( $U_d$ )	$\leq 2.0$ V
Ondulazione residua permessa	5%
Frequenza operatività max.	50 Hz
Temperatura ambiente permessa	-25...+70°C
Led stato operativo	giallo
Protezione circuito	incorporato
Grado di protezione IEC 60529	IP67
Norme	EN 60947-5-2
Connessione	2m cavo, 4x0.25mm <sup>2</sup> in PVC
Materiale custodia	PET (1935/2004, 2023/2006, EU 10/2011 e FDA CFR 21 177)
Materiale superficie attiva	PET (1935/2004, 2023/2006, EU 10/2011 e FDA CFR 21 177)
Materiale coperchietto finale	PA/PPO

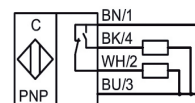
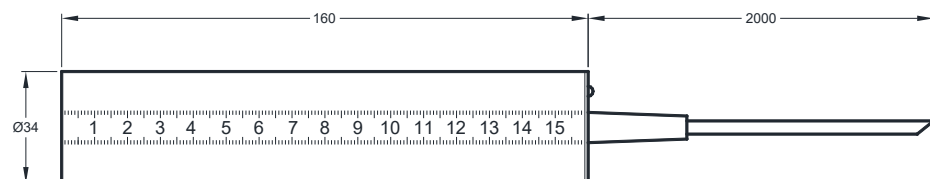



## Sensore capacitivo | NPN | 10-30Vdc | tipo CP20-D34-A-K-PET-L70



La custodia in PET è stata realizzata con materiale che ha i requisiti di idoneità alimentare secondo la Normativa 1935/2004, 2023/2006, EU 10/2011 E FDA CFR 21 177

- Dimensioni diametro 34 mm
- Totalmente schermato
- Custodia in PET
- Gestione dell'uscita con Microprocessore
- Possibilità di etichetta personalizzata (minimo 20 pz.)
- Trimmer multigiri per una regolazione precisa della sensibilità
- A richiesta è possibile personalizzare l'uscita

### Dati tecnici

Distanza di rilevamento $S_n$ (mm), montaggio a filo	15, sì
Distanza di rilevamento min./max. (mm) regolabile	0,5...25
Esecuzione elettrica	4-pin DC
Funzione d'uscita	antivalente
<b>Tipo NPN</b>	<b>SM-CP014</b> <b>CP20-D34-A-K-PET-L70</b>
	<b>1 = marrone</b> <b>2 = bianco</b> <b>3 = blu</b> <b>4 = nero</b>
Tensione di lavoro ( $U_b$ )	10...30 V DC
Corrente d'uscita max ( $I_e$ )	2 x 200 mA
Consumo a vuoto ( $I_o$ )	< 15mA
Caduta di tensione max ( $U_d$ )	$\leq 2.0$ V
Ondulazione residua permessa	5%
Frequenza operatività max.	50 Hz
Temperatura ambiente permessa	-25...+70°C
Led stato operativo	giallo
Protezione circuito	incorporato
Grado di protezione IEC 60529	IP67
Norme	EN 60947-5-2
Connessione	2m cavo, 4x0.25mm <sup>2</sup> in PVC
Materiale custodia	PET (1935/2004, 2023/2006, EU 10/2011 e FDA CFR 21 177)
Materiale superficie attiva	PET (1935/2004, 2023/2006, EU 10/2011 e FDA CFR 21 177)
Materiale coperchietto finale	PA/PPO

### Diagramma di collegamento pin/fili

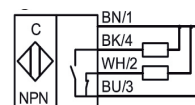
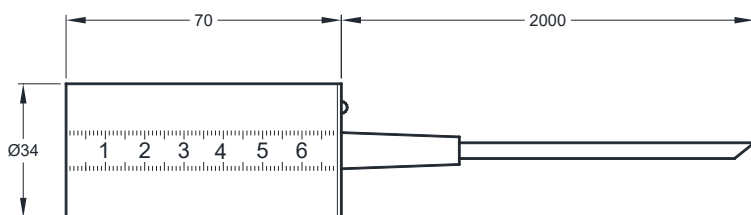

## Sensore capacitivo | NPN | 10-30Vdc | tipo CP20-D34-A-K-PET-L160



La custodia in PET è stata realizzata con materiale che ha i requisiti di idoneità alimentare secondo la Normativa 1935/2004, 2023/2006, EU 10/2011 E FDA CFR 21 177

- Dimensioni diametro 34 mm
- Totalmente schermato
- Custodia PET
- Gestione dell'uscita con Microprocessore
- Possibilità di etichetta personalizzata (minimo 20 pz.)
- Trimmer multigiri per una regolazione precisa della sensibilità
- A richiesta è possibile personalizzare l'uscita

### Dati tecnici

Distanza di rilevamento $S_n$ (mm), montaggio a filo	15, sì
Distanza di rilevamento min./max. (mm) regolabile	0,5...25
Esecuzione elettrica	4-pin DC
Funzione d'uscita	antivalente
<b>Tipo NPN</b>	<b>SM-CP015</b> <b>CP20-D34-A-K-PET-L160</b>
	<b>1 = marrone</b> <b>2 = bianco</b> <b>3 = blu</b> <b>4 = nero</b>
Tensione di lavoro ( $U_b$ )	10...30 V DC
Corrente d'uscita max ( $I_e$ )	2 x 200 mA
Consumo a vuoto ( $I_o$ )	< 15mA
Caduta di tensione max ( $U_d$ )	$\leq 2.0$ V
Ondulazione residua permessa	5%
Frequenza operatività max.	50 Hz
Temperatura ambiente permessa	-25...+70°C
Led stato operativo	giallo
Protezione circuito	incorporato
Grado di protezione IEC 60529	IP67
Norme	EN 60947-5-2
Connessione	2m cavo, 4x0.25mm <sup>2</sup> in PVC
Materiale custodia	PET (1935/2004, 2023/2006, EU 10/2011 e FDA CFR 21 177)
Materiale superficie attiva	PET (1935/2004, 2023/2006, EU 10/2011 e FDA CFR 21 177)
Materiale coperchietto finale	PA/PPO

